

内部培训资料  
仅供公司员工及代理商下载学习使用

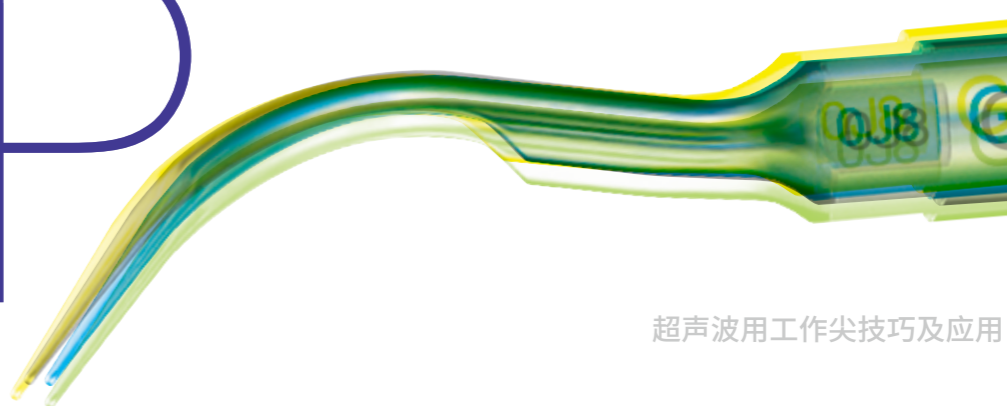

# TIP GUIDE

A close-up, angled view of a curved, metallic ultrasound tool tip. The tip is polished and has a blue and yellow color gradient. The letters "G8" are engraved on the side of the handle. The tip is positioned as if it is about to touch the "I" in the word "GUIDE".

超声波用工作尖技巧及应用

# 齿科用超声治疗工作尖使用指南

洁牙 P5-8



牙周病治疗 P9-20



维护保养 P17-18



拔除术 P27-28



根管治疗 P21-26

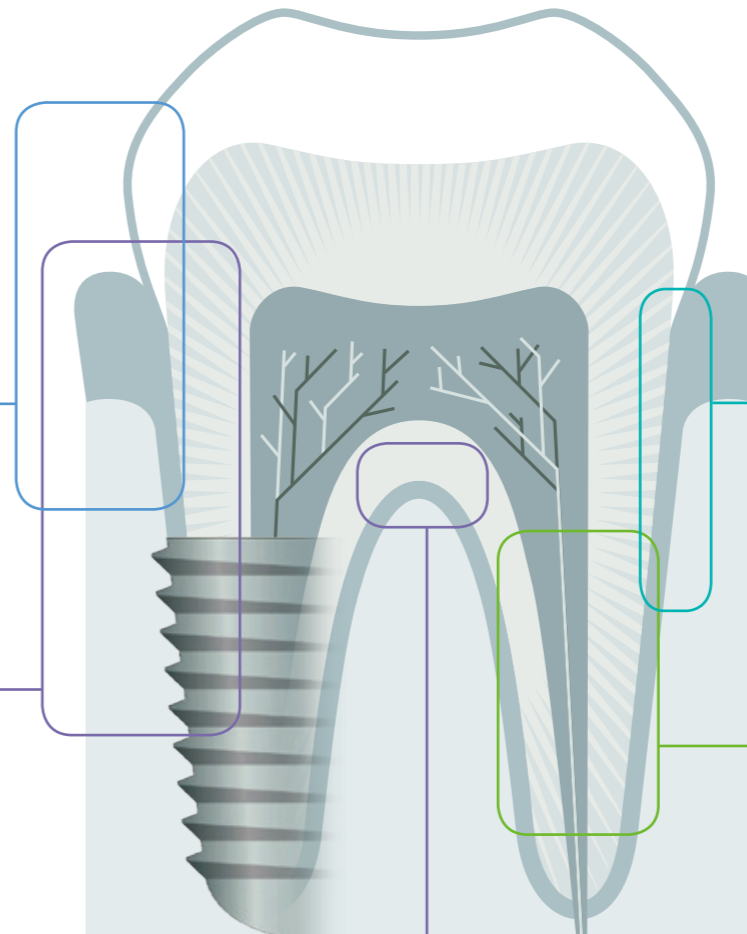

齿科用超声治疗工作尖  
医疗器械注册证编号：国械注进20162554403  
医疗器械注册证编号：国械注进20162231034

可在热消毒器内清洗 可在最高135°C的高温下进行高温高压灭菌

# 使用超声洁牙设备手机的要领

## 1 工作尖接触牙齿的方法

超声洁牙设备手机,工作尖进行前后直线型运动(往复运动)。并且工作尖在不同的位置,功率也有所不同,尖端部位的功率较强,因此接触牙齿的工作尖的位置不同,会产生不同的治疗效果及对牙齿的影响。通常,使用工作尖的尖端至2~3 mm之间部位的侧面时效果明显。

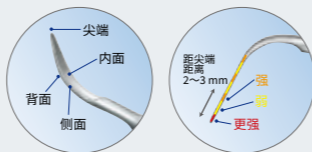

## 2 工作尖的角度

当工作尖与牙齿表面的角度控制在15度以内时,能够保证工作尖尖端至2~3 mm的部分接触牙齿。随着工作尖与牙齿表面的角度变大,接触点变为尖端的高功率部位,冲击也越来越大,可能会给牙齿表面或患者带来较大的负担。

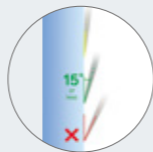

## 3 触碰牙齿表面的强度和活动方法

工作尖轻触牙齿表面,保持尖端不离开牙齿表面、不断轻微活动,这样即可最大限度发挥超声波振动的作用。当牙结石附着顽固或结石较大时,可使用工作尖尖端功率最强的部位沿着牙齿表面和牙结石之间轻敲打碎。如果“加压过度”“不离开牙齿表面、仅对同一处不断作业”,则有可能损伤牙齿或给患者带来痛苦,甚至有可能影响器械作用,使超声波振动效果受损。



## 4 功率设置

按照附着物的状况设置恰当的功率是非常重要的。Varios仅显示使用最大功率。建议不要从一开始就使用强功率,而应该按照口腔内的状况,从低功率慢慢调高。



# SCALING

洁牙

## 洁牙

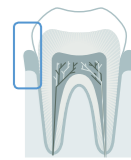

洁牙

### G1

- 去除龈上牙石
- 去除狭窄牙间隙的牙石
- 去除牙龈缘的结石



型号 **G1**

订货编号 **Z217101**



### G2

- 去除龈上牙石

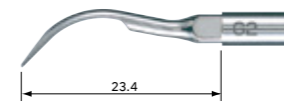

型号 **G2**

订货编号 **Z217102**



\* 截面图是距离尖端 1 mm 的图像。上图工作尖的直径是实际大小的四倍。

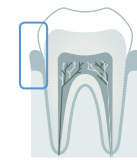

## G4

- 去除龈上牙石
- 去除牙龈缘的结石



型号 **G4**

订货编号 **Z217104**



单根 / 多根

## G5

- 去除龈上牙石
- 去除狭窄牙间隙的牙石
- 去除牙龈缘的结石
- 去除自然牙的牙龈生物膜

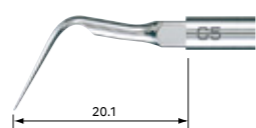

型号 **G5**

订货编号 **Z217105**



单根 / 多根

## G6

- 去除龈上牙石
- 去除狭窄牙间隙的牙石
- 去除牙龈缘的结石
- 去除自然牙的牙龈生物膜

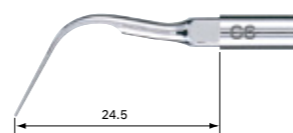

型号 **G6**

订货编号 **Z217106**



单根 / 多根

## G8

- 去除龈上牙石
- 去除狭窄牙间隙的牙石
- 去除牙龈缘的结石

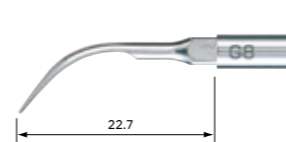

型号 **G8**

订货编号 **Z217108**



单根 / 多根

## G9

- 去除龈上牙石
- 去除狭窄牙间隙的牙石
- 去除牙龈缘的结石
- 去除自然牙的牙龈生物膜

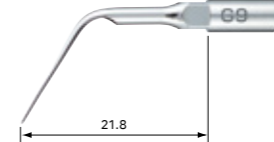

型号 **G9**

订货编号 **Z217109**



单根 / 多根

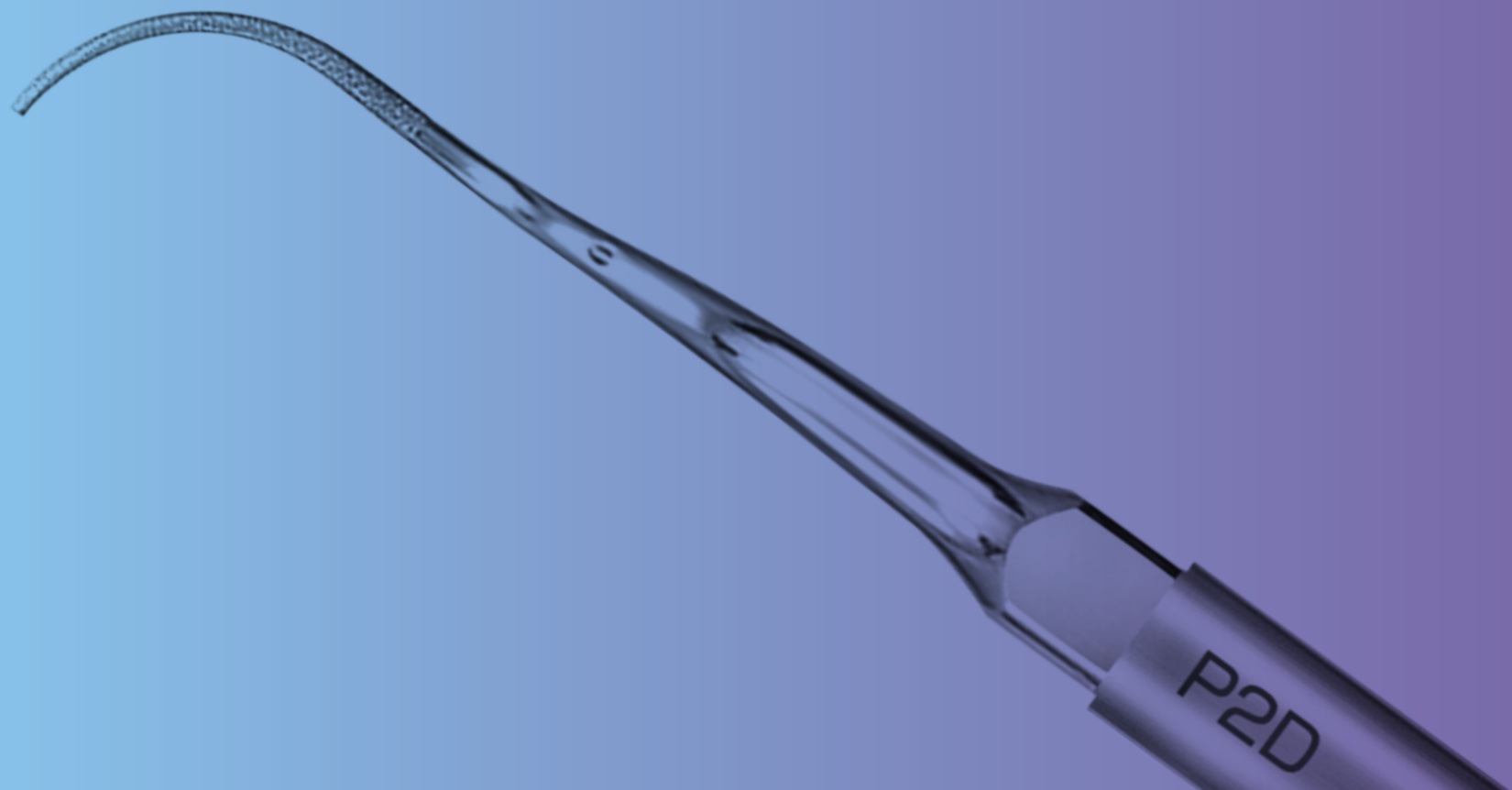

PERIO

牙周病治疗

# 牙周病治疗

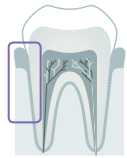

## P1

- 去除窄小牙间隙的牙石
- 去除牙龈生物膜

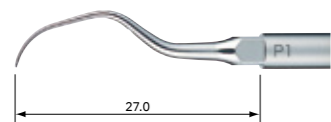

型号 **P1**

订货编号 **Z217404**

## P1D

- 去除小的牙间隙的牙石
- 去除龈下深部牙石
- 脓肿切开去除内壁

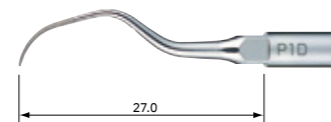

型号 **P1D**

订货编号 **Z217405**

- 金刚砂涂层



P1: 单根  
P1D: 单根 / 多根

## P2D

- 去除小的牙间隙的牙石
- 去除龈下深部牙石
- 根分叉刮治
- 脓肿切开
- 去除内壁

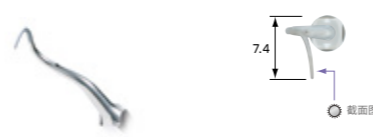
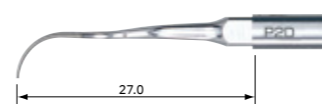

型号 **P2D**

订货编号 **Z217402**

- 金刚砂涂层
- 右弯型



单根 / 多根

## P3D

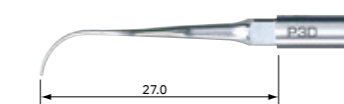

型号 **P3D**

订货编号 **Z217403**

- 金刚砂涂层
- 左弯型



单根 / 多根

P2D / P3D (上面的)



P2D  
右弯型

P3D  
左弯型

# 牙周病治疗

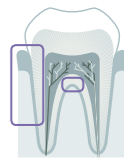

## P10

- 去除龈上牙石
- 去除小的牙周隙的牙石
- 去除龈缘牙石
- 去除牙垢生物膜

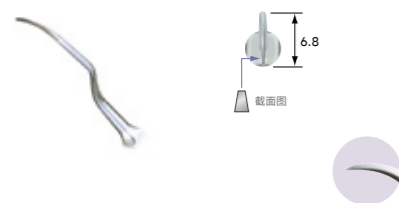
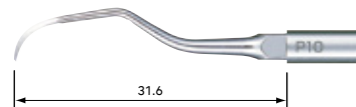

型号 **P10**

订货编号 **Z217410**

- 锐迫



单根 / 多根

## P11R

- 去除小的牙周隙的牙石
- 去除龈下深部牙石
- 去除牙龈生物膜
- 去除根分叉区域生物膜
- 脓肿切开



型号 **P11R**

订货编号 **Z217408**

- 锐迫
- 右寄型



单根 / 多根

## P11L



型号 **P11L**

订货编号 **Z217409**

- 锐迫
- 左寄型



单根 / 多根

## P20

- 去除牙垢生物膜

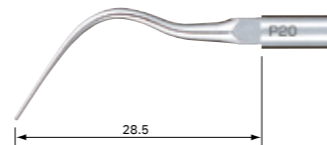

型号 **P20**

订货编号 **Z217420**



单根 / 多根

## P21R

- 去除牙根生物膜

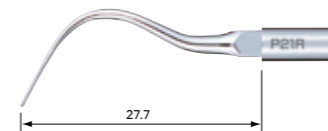

型号 **P21R**

订货编号 **Z217422**

- 右寄型



单根 / 多根

## P21L

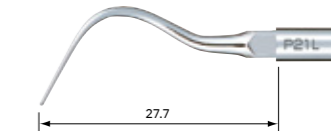

型号 **P21L**

订货编号 **Z217421**

- 左寄型



单根 / 多根



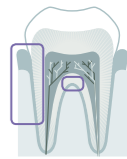

## P25R

· 去除窄小牙间隙的牙石 · 去除牙龈生物膜

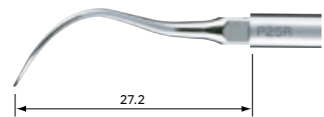

型号 **P25R**

订货编号 **Z217424**

· 右弯型



单根 / 多根

## P25L



型号 **P25L**

订货编号 **Z217425**

· 左弯型



单根 / 多根

P11R / P11L / P21R / P20 / P21L (上面的)

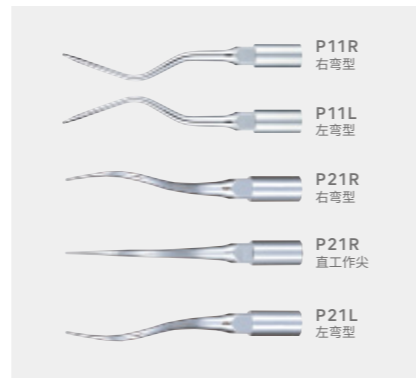

## P26R

· 去除小的牙间隙的牙石 · 去除龈下深部牙石 · 根分叉刮治 · 脓肿切开 · 去除内壁

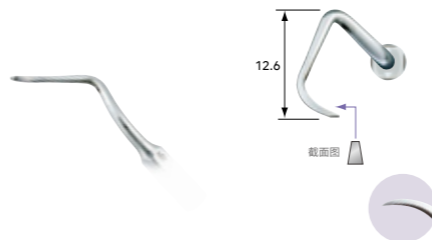

型号 **P26R**

订货编号 **Z217426**

· 锐迫 · 右弯型



单根 / 多根

## P26L

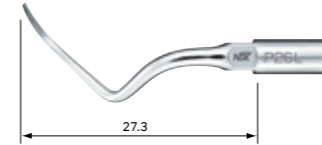

型号 **P26L**

订货编号 **Z217427**

· 锐迫 · 左弯型



单根 / 多根

P25R / P25L / P26R / P26L (上面的)



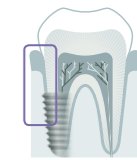

## V10



工作尖保持架

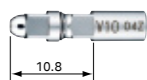

型号 **V10**

订货编号 **Z217041**

- 包括 E 型工作尖的更换扳手
- 不包括塑料工作尖

## V-P10

锥炉修复体和种植体；使用特殊材料，可安全清除而不损伤金属和种植体。



型号 **V-P10**

订货编号 **Y900184**

- 每包 3 个
- 不包括 V10



## V-P11R

V-P11R / L 左和右是 Z 形工作尖。这个工作尖特别长，很容易进入难以到达的区域，同时避免损害邻牙或自身。它的形状是为最适合不同牙齿形态而设计的，广泛用于前牙和前磨牙。

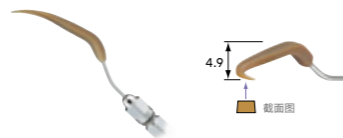

型号 **V-P11R**

订货编号 **Y1002165**

- 每包 3 个 · 右弯型
- 不包括 V10



## V-P11L



型号 **V-P11L**

订货编号 **Y1002166**

- 每包 3 个 · 左弯型
- 不包括 V10

## V-P12

V-P12 是普通 V-P10 的加长版。它提供更广泛的应用范围，包括种植体和其他修复装置的维护。它的形状可以很轻松进入治疗区域。

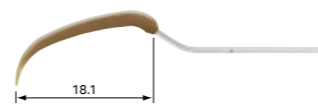

型号 **V-P12**

订货编号 **Y1002167**

- 每包 3 个
- 不包括 V10



## V-P26R

V-P26R / L 是一个 Z 形工作尖。

它的大角度可以到达 V-P11R / L 工作尖或其他传统器械不能到达的区域。非常理想的，这些工作尖能到达磨牙远中和弯角区域，末端非常适合牙齿形态。

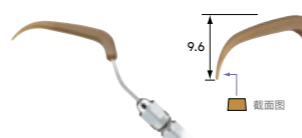

型号 **V-P26R**

订货编号 **Y1002168**

- 每包 3 个 · 右弯型
- 不包括 V10



## V-P26L



型号 **V-P26L**

订货编号 **Y1002169**

- 每包 3 个 · 左弯型
- 不包括 V10

# 牙周病治疗 冲洗以及清洗

用于清创或刮治后的冲洗。\*无刮治作用。

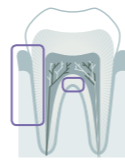

## P40

## P41

不管牙周袋标志是 3 mm 还是 6 mm, 都可使用

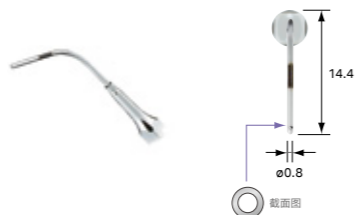
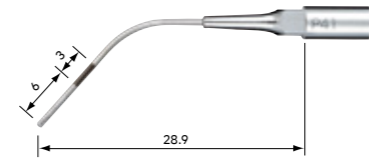
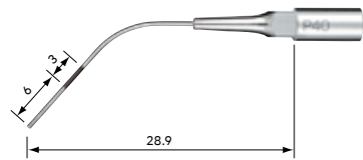

型号 **P40**

订货编号 **Z217550**

型号 **P41**

订货编号 **Z217555**

· 工作尖直径 0.6 mm

· 工作尖直径 0.8 mm

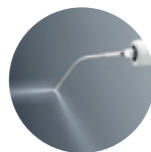

### 双重冲洗

- 在顶端侧方区域双点冲洗
- 任何插入角度有效清洗
- 圆形顶端对牙周组织安全

\* 截面图是距离尖端 1 mm 的图像。上图工作尖的直径是实际大小的四倍。



# ENDODONTICS

根管治疗

# 根管治疗

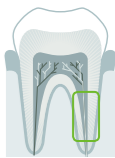

## E4

• 用于清洁根管和去除异物

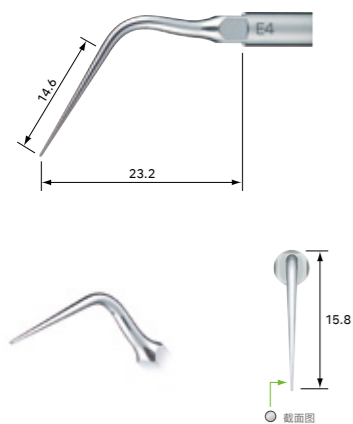

型号 **E4**

订货编号 **Z217428**

## E7

• 去除充填物和异物



型号 **E7**

订货编号 **Z217307**

• 不需要水

## E8

• 去除充填物和异物



型号 **E8**

订货编号 **Z217308**

• 不需要水

## E4D

• 用于清洁根管和扩大根管

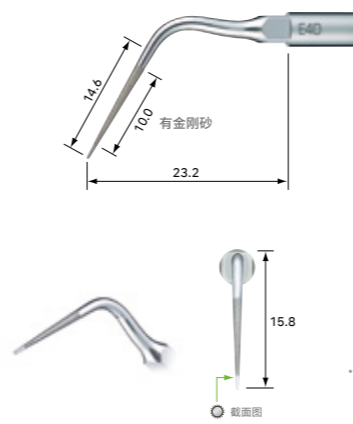

型号 **E4D**

订货编号 **Z217528**

• 金刚砂涂层

## E7D

• 扩大根管壁



型号 **E7D**

订货编号 **Z217317**

• 金刚砂涂层

## E8D

• 扩大根管壁



型号 **E8D**

订货编号 **Z217318**

• 金刚砂涂层

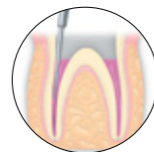

\* 截面图是距离尖端 1 mm 的图像。上图工作尖的直径是实际大小的四倍。

# 根管治疗

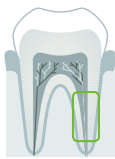

## E5

• 用于清洁根管和去除异物



型号 **E5**

订货编号 **Z217305**

• 不需要水



## E6

• 去除充填物和异物



型号 **E6**

订货编号 **Z217306**

• 不需要水



## E15D

• 用于清洁根管和扩大根管



型号 **E15D**

订货编号 **Z217319**

• 金刚砂涂层



\* 截面图是距离尖端 1 mm 的图像。上图工作尖的直径是实际大小的四倍。

# EXTRACTION

## 拔除术

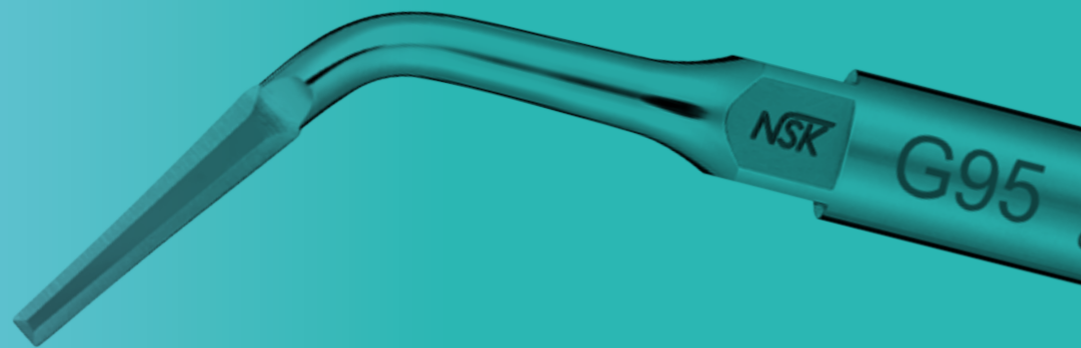

## 拔除术 切开, 切除, 剥离牙周膜。



牙周膜剥离工作尖

### G95

使用 G95 工作尖进行拔牙可以避免过度切割残根而损伤周围牙槽骨, 保留原始牙槽骨形态。



#### 注意

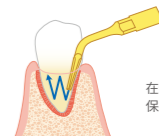

在近中远侧和舌侧上下移动进行工作, 保持注水到顶端, 特别注意水管喷水情况。

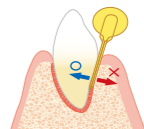

为避免损伤牙槽骨, 沿着牙齿轮廓移动工作尖。

- 使用注水以提高效率。
- 使用Varios970需要注水。
- 工作尖可用于NSK超声波设备。

型号 G95

订货编号 Z217705

• TiN 涂层 • 0.7 mm 厚 • 双边, 三个方向均为锐边

残根拔除术 (左上2号牙拔除)

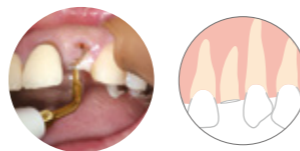

不需要切割残根周围多余的牙槽骨, 且保留牙槽骨形态也可以拔牙。

智齿 (左下8号牙齿拔除)



使用根尖挺拔牙, 可松动牙齿, 有助于拔牙。如使用拔牙挺, 请注意勿用力过度。

\* 截面图是距离尖端 1 mm 的图像。上图工作尖的直径是实际大小的四倍。

# 功率指南

请参考, 不能超过每个工作尖设置的正确功率。功率设置不能超过显示。

工作尖型号	
洁牙	
G1	ⓐ7
G2	ⓐ7
G4	ⓐ5
G5	ⓐ6
G6	ⓐ8
G8	ⓐ7
G9	ⓐ5

工作尖型号	
牙周病治疗	
P1	ⓐ6
P1D	ⓐ10
P2D	ⓐ8
P3D	ⓐ8
P10	ⓐ10
P11R	ⓐ10
P11L	ⓐ10
P20	ⓐ8
P21R	ⓐ8
P21L	ⓐ8
P25R	ⓐ10
P25L	ⓐ10
P26R	ⓐ6
P26L	ⓐ6
P40	ⓐ3
P41	ⓐ3

工作尖型号	
维护保养	
V-P10	ⓐ6
V-P11R	ⓐ6
V-P11L	ⓐ6
V-P12	ⓐ6
V-P26R	ⓐ6
V-P26L	ⓐ6

工作尖型号	
根管治疗	
E4	ⓐ6
E4D	ⓐ7
E5	ⓐ10
E6	ⓐ10
E7	ⓐ6
E7D	ⓐ6
E8	ⓐ2
E8D	ⓐ2
E15D	ⓐ6
拔除术	
G95	ⓐ10

## 适用于 NSK 工作尖的功率范围

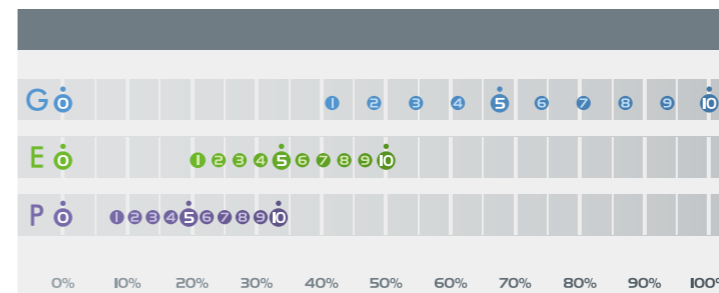

### 【注意事项】

- 使用前阅读操作手册和附页。
  - 正确使用功率模式和每个工作尖的功率范围。
  - 使用时充分冲洗, 避免操作时过多的热量产生。
  - 从较低的电功率设置开始, 然后根据需要调节到更高的设置。
  - 扳手拧紧工作尖, 确保安全。设置功率, 不能超过当前使用水平。
- \* 即使在推荐功率范围内使用, 不正确的操作也可能使工作尖破损。使用前参考操作手册。



# NSK 工作尖卡

## 评价工作尖磨损的简单使用指南

超声洁治头通过反复使用磨损。磨损的工作尖的振动不同于新的工作尖，不能达到满意的效果。使用 NSK 工作尖比对卡检查工作尖状况。

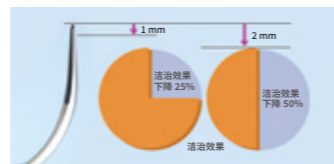

### 如何使用NSK 工作尖 比对卡

1. 把工作尖顶端放在工作尖比对卡的凹槽内。
2. 检查工作尖磨损程度。
3. 观察绿线、黄线和红线的位置，确定工作尖的磨损程度。

\* 参考以下每种颜色的含义下。

NSK建议当工作尖到达**黄线(1 mm磨损)**时请更换，以确保安全有效使用。

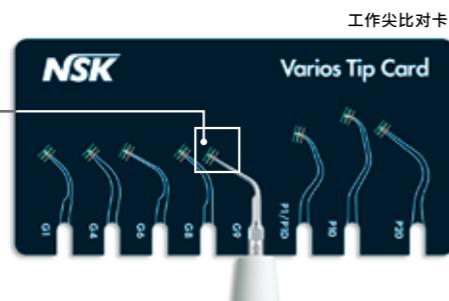

\*工作尖可使用工作尖比对卡检查：  
G1, G4, G6, G8, G9, P1/P1D, P10, 和 P20

### 带扭矩限制的工作尖替换扳手

用于G1 - G9, P1- P41, E4, E4D 和 E15D。  
\*请拧紧直到有啞啞声。



### E工作尖替换扳手

用于 V10 (V-tip固定器), E5, E6, E7, E7D, E8 和 E8D。

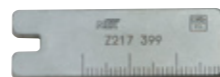

生产企业/注册人  
株式会社 中西 [www.nsk-dental.com](http://www.nsk-dental.com)  
邮编322-8666 日本国栃木县鹿沼市下日向700  
电话: +81 289 64 3380 传真: +81 289 62 5636

NSK中国代理人(中国分公司)  
上海馨速克国际贸易有限公司 [www.nsk-shanghai.com](http://www.nsk-shanghai.com)  
邮编200051 中国上海市长宁区紫云路421号SOHO天山广场T1-702室  
电话: +86 21 6252 7272 传真: +86 21 6252 7855

产品的规格、式样发生变化时，恕不另行通知，敬请谅解。